

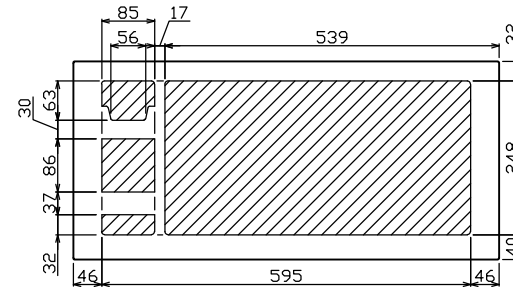

御納入先

様

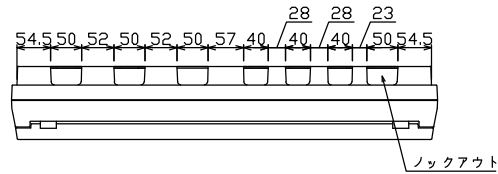

配線孔寸法図(//部開口)

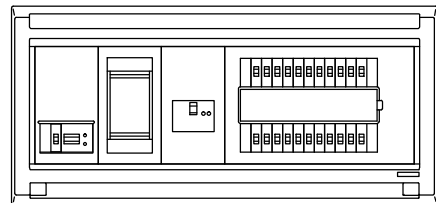
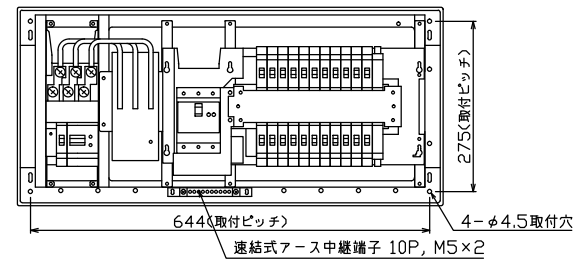
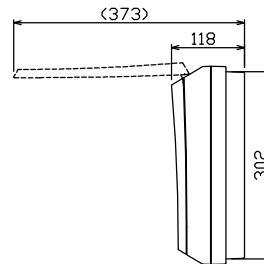
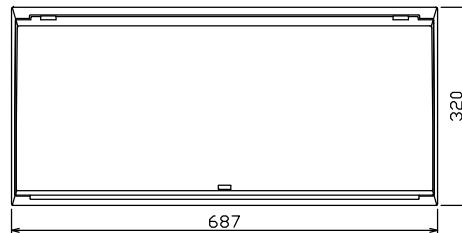

端子台：最大入線容量 38mm² 150A 端子ねじM8

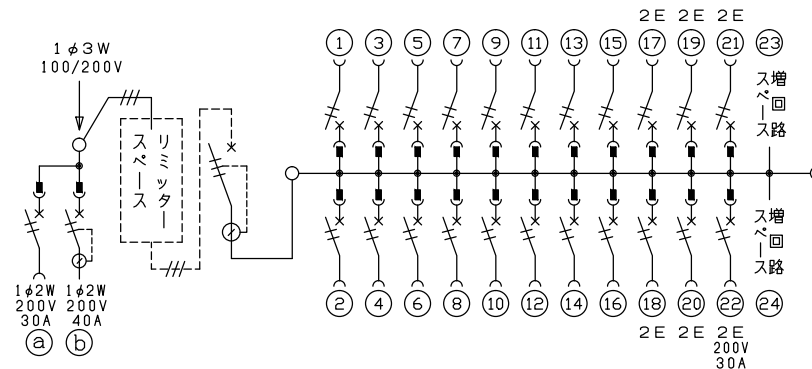

1φ3W リミッタースペース付
(リミッター用電線 14mm² 同梱)

主幹 ELB 3P 50AF BC 5.0kA
30mA高速形 単3中性線欠相保護付

分岐 MCB 2P 30AF BC 2.5kA
コード短絡保護機能付

②②回路：IHクッキングヒーター用配線用遮断器

①回路：エコキュート用配線用遮断器
(電気温水器用)

①回路：蓄熱暖房器用漏電遮断器

エコキュート用開閉器	暖房器用開閉器	リミッター スペース (木板)	主開閉器 漏電遮断器	一次送り回路	分岐開閉器数			増回路 スペース	付属機器取付 スペース (木板)	分電盤定格	キャビネット仕様		日付	名称	面	担当
安全ブレーカ 2P2E (200V) 30A BC-2NA	漏電遮断器 2P2E (200V) 40A GB-52NA	有 (175×75)	3P2E 漏電遮断器 50A GBU-53:1HCC	P E A	安全ブレーカ 2P1E 20A	安全ブレーカ 2P2E 20A	安全ブレーカ 2P2E 30A (200V) (1H用)	2	(175×75)	60A	形式 露出・半埋込兼用形 材質 難燃性合成樹脂 (自己消火性) 色彩 マンセル 8GY9,7/0,2	露出・半埋込兼用形 難燃性合成樹脂 (自己消火性) マンセル 8GY9,7/0,2	尺度 1/8 (A3基準) 承認 検図 設計 製図	MALG35222IB3E4 (エコキュート・IHクッキングヒーター・蓄熱暖房器用)		