

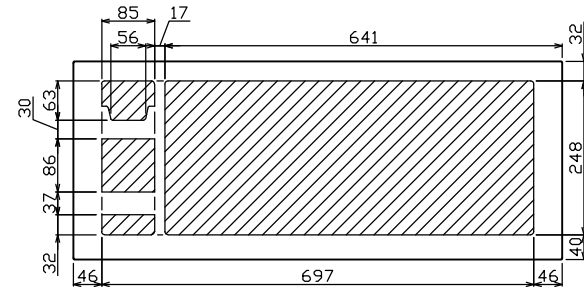

御納入先
様

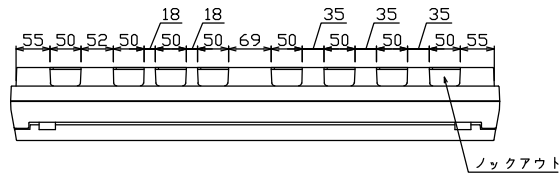

配線孔寸法図(//部開口)

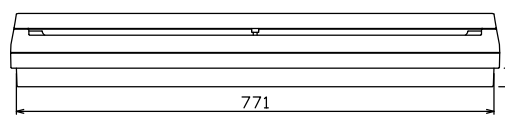
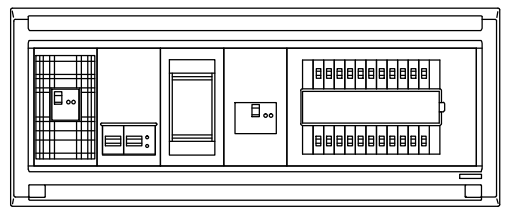
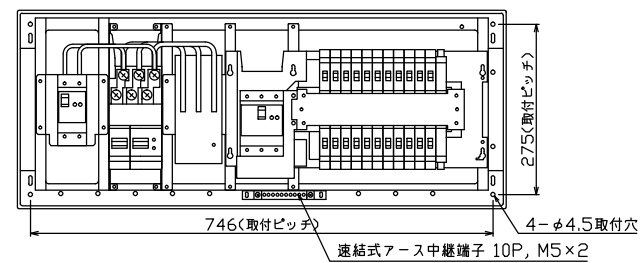
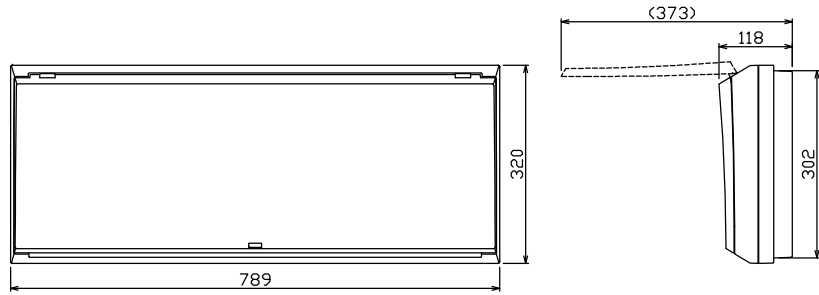

端子台：最大入線容量 38mm² 150A 端子ねじM8

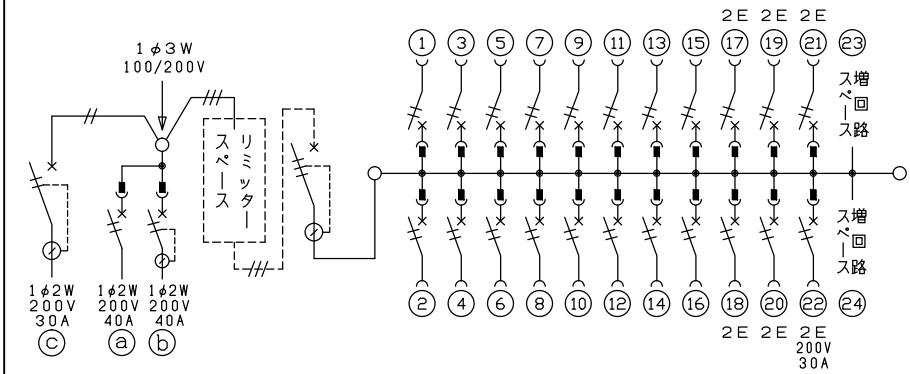

- 1φ3W リミッタースペース付
(リミッター用電線 14mm² 同梱)
- 主幹 ELB 3P 50AF BC 5.0kA
30mA高速形 単3中性線欠相保護付
- 分岐 MCB 2P 30AF BC 2.5kA
コード短絡保護機能付
- ②②回路：IHクッキングヒーター用配線用遮断器
- ①回路：電気温水器用配線用遮断器
- ②回路：蓄熱暖房器用漏電遮断器
- ③回路：蓄熱暖房器用漏電遮断器

| 暖房器用開閉器 | 温水器用開閉器 | 暖房器用開閉器 | リミッター スペース (木板) | 主開閉器 漏電遮断器 | 一次送り回路 | 分岐開閉器数 | | | 付属機器取付 スペース (木板) | 分電盤定格 | キャビネット仕様 | | 日付 | 名称 | 面 | 担当 | | |
|----------------|----------------|----------------|-----------------------|---------------|--------|----------|----------|-----------------------------|------------------------|-------|--------------------|-----------|-------------|----------------------------|-----------------|----|----|--|
| 漏電遮断器 | 配線用遮断器 | 漏電遮断器 | | | | 安全ブレーカ | 安全ブレーカ | 安全ブレーカ | 増回路 スペース | 定格電流 | 形式 | 露出・半埋込兼用形 | 承認 | 検図 | 設計 | 製図 | | |
| 2P2E (200V) | 2P2E (200V) | 2P2E (200V) | (175×75) | 3P2E | P E A | 2P1E 20A | 2P2E 20A | 2P2E 30A (200V) (1H用) | 2 | 60 A | 難燃性合成樹脂 (自己消火性) | | 承認 | 検図 | 設計 | 製図 | | |
| 30 A | 40 A | 40 A | 有 | 50 A | - | 16 | 5 | 1 | - | | マンセル 8GY9,7/0,2 | | 承認 | 検図 | 設計 | 製図 | | |
| GB-32EC | B-52NA | GB-52NA | | GBU-53:1HCC | | BC-1NA | BC-2NA | BC-2NA | | | | | テンパール工業株式会社 | | | | 名称 | |
| | | | | | | | | | | | | | | 品名 | 住宅用分電盤 | | | |
| | | | | | | | | | | | | | | 品番 | MALG35222IB4E34 | | | |
| | | | | | | | | | | | | | | (電気温水器・IHクッキングヒーター・蓄熱暖房器用) | | | | |