

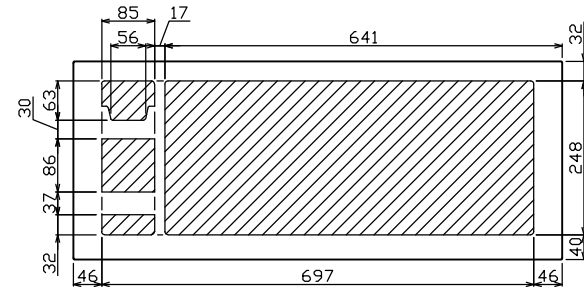

御納入先
様

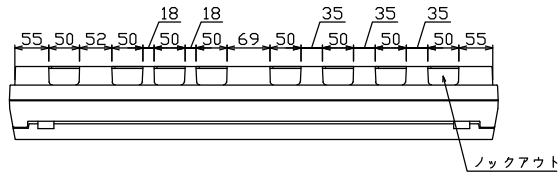

配線孔寸法図(//部開口)

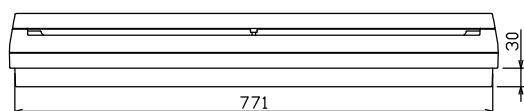
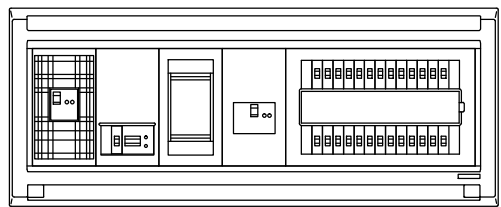
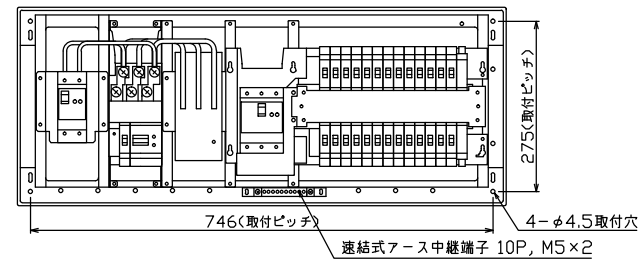
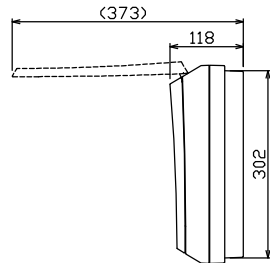
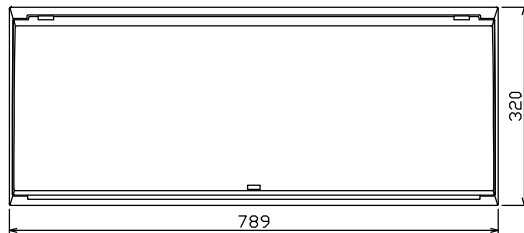

端子台：最大入線容量 38mm² 150A 端子ねじM8

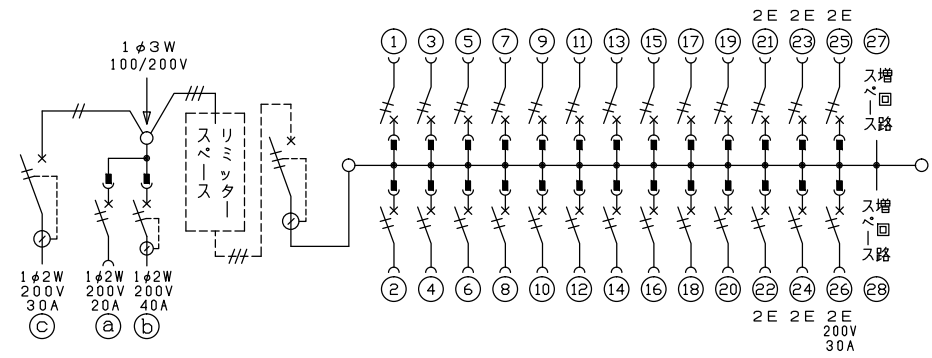

1φ3W リミッタースペース付
(リミッター用電線 14mm² 同梱)
主幹 ELB 3P 50AF BC 5.0kA
30mA高速形 単3中性線欠相保護付
分岐 MCB 2P 30AF BC 2.5kA
コード短絡保護機能付
②⑥回路：IHクッキングヒーター用配線用遮断器
①回路：エコキュート用配線用遮断器
②回路：蓄熱暖房器用漏電遮断器
③回路：蓄熱暖房器用漏電遮断器

| 暖房器用開閉器 | エコキュート用開閉器 | 暖房器用開閉器 | リミッタースペース (木板) | 主開閉器 | 一次送り回路 | 分岐開閉器数 | | | 付属機器取付スペース (木板) | 分電盤定格 | キャビネット仕様 | 日付 | 名称 | 面 | 担当 |
|-------------|-------------|-------------|----------------|-------------|--------|----------|----------|-----------------------|-----------------|-------|-----------------|----|---|---|----|
| 漏電遮断器 | 安全ブレーカ | 漏電遮断器 | | 漏電遮断器 | P E A | 安全ブレーカ | 安全ブレーカ | 安全ブレーカ | 増回路スペース | 定格電流 | 形式 | 承認 | 図番 | | |
| 2P2E (200V) | 2P2E (200V) | 2P2E (200V) | (175x75) | 3P2E | | 2P1E 20A | 2P2E 20A | 2P2E 30A (200V) (1H用) | 2 | 60 A | 露出・半埋込兼用形 | 検査 | 品名 | | |
| 30 A | 20 A | 40 A | 有 | 50 A | - | 20 | 5 | 1 | - | | 難燃性合成樹脂 (自己消火性) | 設計 | 住宅用分電盤 | | |
| GB-32EC | BC-2NA | GB-52NA | | GBU-53-1HCC | | BC-1NA | BC-2NA | BC-2NA | | | マンセル 8GY9,7/0,2 | 製造 | MALG35262IB2E34 | | |
| | | | | | | | | | | | | 品番 | MALG35262IB2E34 (エコキュート・IHクッキングヒーター・蓄熱暖房器用) | | |

1 HV-406 MALG35262IB2E34