

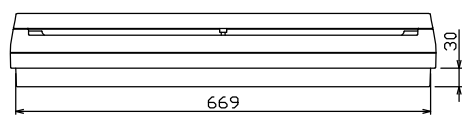

御納入先  
様

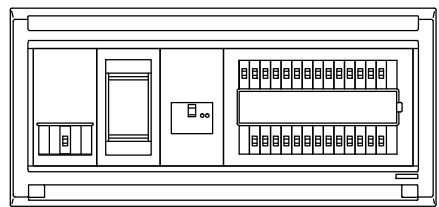

端子台：最大入線容量 38mm<sup>2</sup> 150A 端子ねじM8

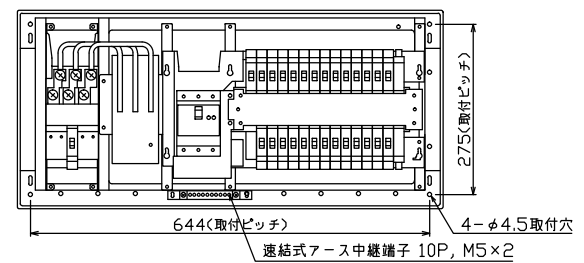
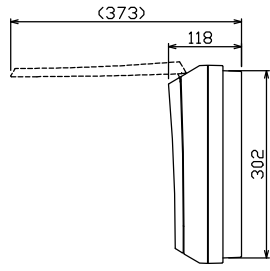
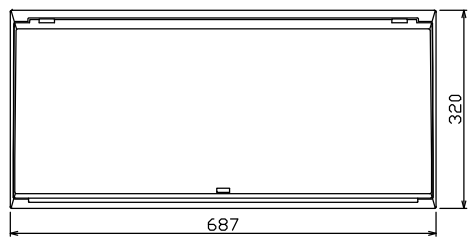
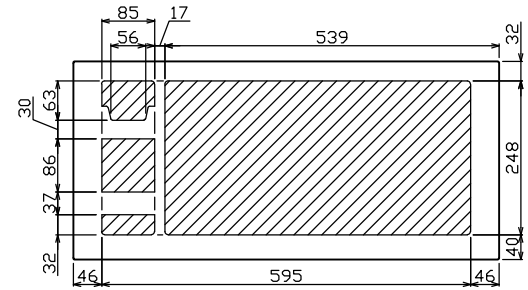
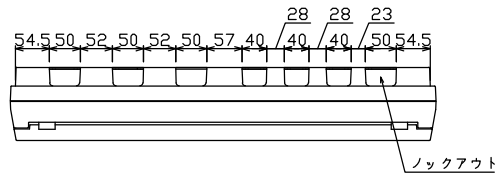
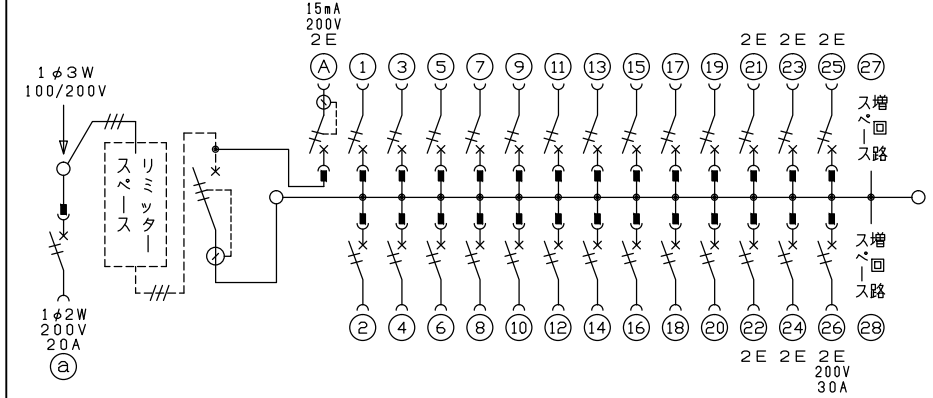

1φ3W リミッタースペース付  
(リミッター用電線14mm<sup>2</sup>同梱)  
主幹) ELB 3P 50AF BC 5.0kA  
30mA高速形 単3中性線欠相保護付  
分岐) MCB 2P 30AF BC 2.5kA  
コード短絡保護機能付  
②回路：エコキュート用配線用遮断器  
①回路：EV・PHEV回路用漏電遮断器 30AF  
BC 2.5kA 15mA高速形 コード短絡保護機能付  
②⑥回路：IHクッキングヒーター用配線用遮断器

エコキュート用遮断器	リミッター スペース (木板)	主閉閉器 漏電遮断器	EV・PHEV用遮断器 漏電遮断器	分岐開閉器数			付属機器取付 スペース (木板)	分電盤定格	キャビネット仕様		日付	名称	面	担当		
2P2E (200V)	3P2E (175×75)	2P2E (15mA・200V (EV・PHEV用))	2P2E (15mA・200V (EV・PHEV用))	安全ブレーカ 2P1E 20A	安全ブレーカ 2P2E 20A	安全ブレーカ 2P2E 30A (IH用)	増回路 スペース	定格電流 60A	形式 露出・半埋込兼用形	材質 難燃性合成樹脂 (自己消火性)	尺寸 1/8 (A3基準)	承認 検図 設計 製図	図番	品名	品番	
20A BC-2NA	有	50A GBU-53-1HC	20A GBC-2NA	20 BC-1NA	5 BC-2NA	1 BC-2NA	2			マンセル 8GY9,7/0,2	テンパール工業株式会社			住宅用分電盤	MALG35262IB2EV1	(EV・PHEV回路付, エコキュート・IHクッキングヒーター用)