

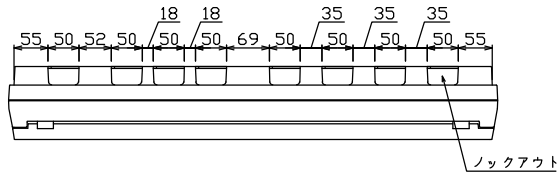

御納入先 _____ 様

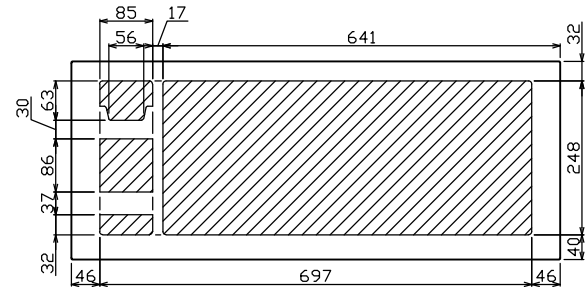

ロックアウト

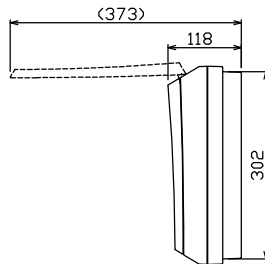
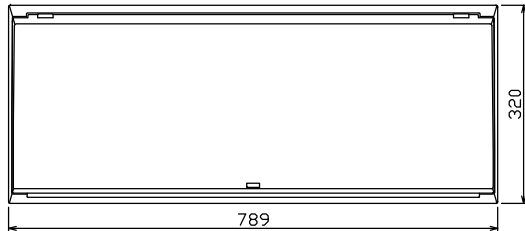

配線孔寸法図(//部開口)

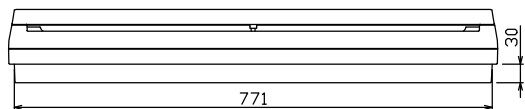
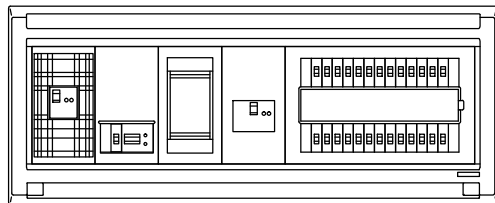
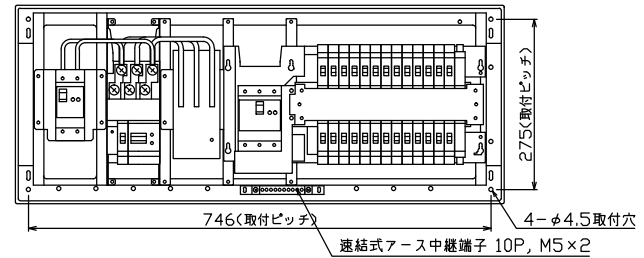

端子台：最大入線容量 38mm² 150A 端子ねじM8

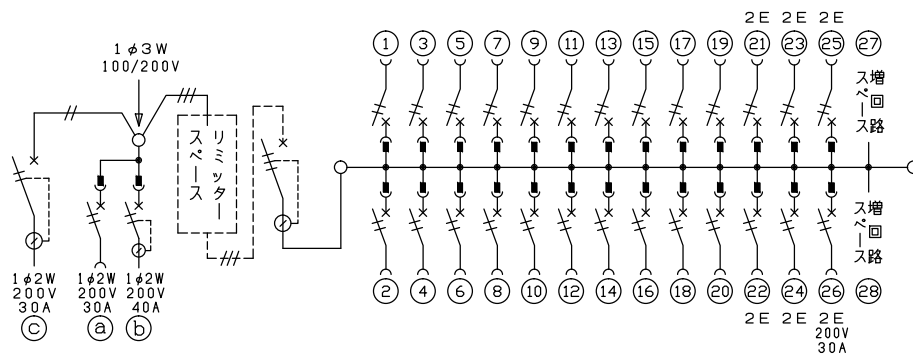

- .1φ3W リミッタースペース付
(リミッター用電線 14mm² 同梱)
- 主幹 ELB 3P 50AF BC 5.0kA
30mA高速形 単3中性線欠相保護付
- 分岐 MCB 2P 30AF BC 2.5kA
コード短絡保護機能付
- ②⑥回路：IHクッキングヒーター用配線用遮断器
- ①回路：エコキュート用配線用遮断器
(電気温水器用)
- ②回路：蓄熱暖房器用漏電遮断器
- ③回路：蓄熱暖房器用漏電遮断器

暖房器用開閉器	エコキュート用開閉器	暖房器用開閉器	リミッター スペース (木板)	主閉閉器 漏電遮断器	一次送り回路	分岐開閉器数			付属機器取付 スペース (木板)	分電盤定格	キャビネット仕様		日付	名称	面	担当			
漏電遮断器	安全ブレーカ	漏電遮断器				安全ブレーカ	安全ブレーカ	安全ブレーカ	増回路 スペース	定格電流	形式	露出・半埋込兼用形	承認	図番					
2P2E (200V)	2P2E (200V)	2P2E (200V)	(175×75)	3P2E	P E A	2P1E 20A	2P2E 20A	2P2E 30A (200V) (1H用)	2	60 A	材質	難燃性合成樹脂 (自己消火性)	検査	設計	製造				
30 A	30 A	40 A	有	50 A	-	20	5	1	-		色彩	マンセル 8GY9,7/0,2	近藤	羽生	吉	長力			
GB-32EC	BC-2NA	GB-52NA		GBU-53:1HC		BC-1NA	BC-2NA	BC-2NA					テンパール工業株式会社				名称		
														品名	住宅用分電盤				
														品番	MALG35262IB3E34				
															(エコキュート・IHクッキングヒーター・蓄熱暖房器用)				