

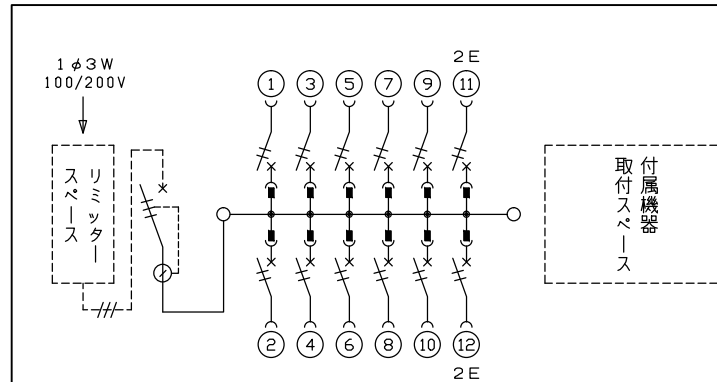

御納入先
様

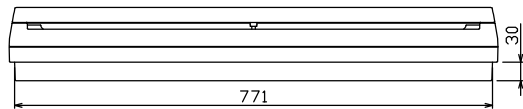
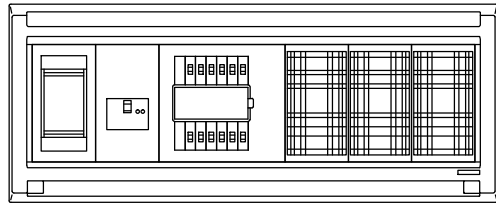
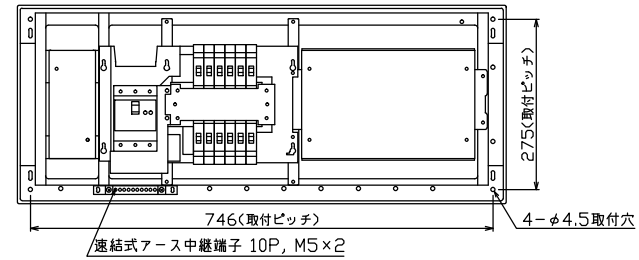
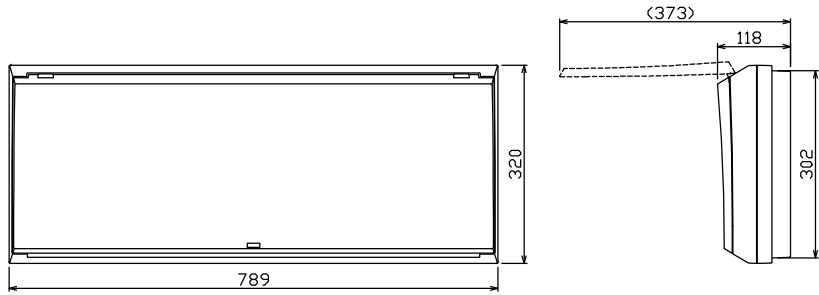
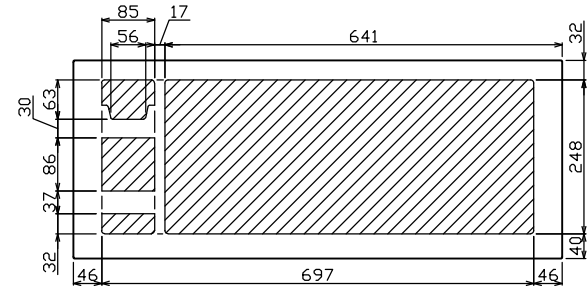
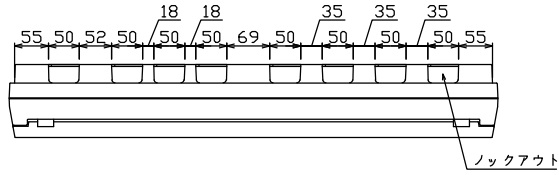

.1φ3W リミッタースペース付
(リミッター用電線14mm²同梱)
主幹) ELB 3P 60AF BC 5.0kA
30mA高速形 単3中性線欠相保護付
分岐) MCB 2P 30AF BC 2.5kA
コード短絡保護機能付

リミッター スペース (木板) (175×75) 有	主開閉器		一次送り回路			分岐開閉器数			増回路 スペース	付属機器取付 スペース (木板) (175×279) 有	分電盤定格		キャビネット仕様		日付	名称	面	担当	
	漏電遮断器		安全ブレーカ	安全ブレーカ		増回路 スペース	増回路 スペース	増回路 スペース			増回路 スペース	増回路 スペース	増回路 スペース	増回路 スペース					増回路 スペース
	3P2E	P E A	2P1E 20A	2P2E 20A	P E A					60 A	形式	露出・半埋込兼用形	1/8 (A3基準)						
	60 A	-	10	2	-						材質	難燃性合成樹脂 (自己消火性)	承認	検図	設計	製図			
	GBU-63-1HEC		BC-1NA	BC-2NA							色彩	マンセル 8GY9,7/0,2	テンパール工業株式会社				図番		
																	品名	住宅用分電盤	
																	品番	MALG3612W	