

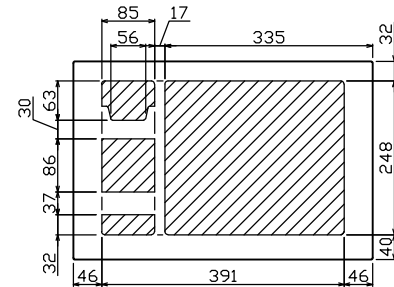

御納入先
様

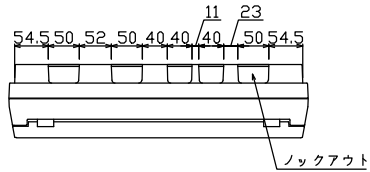

配線孔寸法図(//部開口)

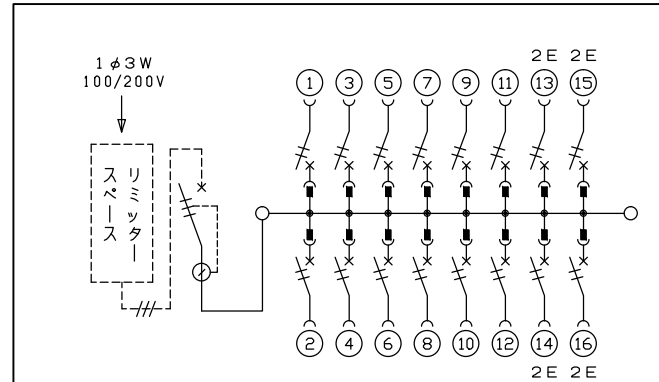
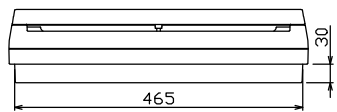
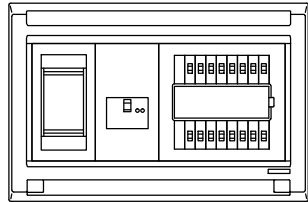
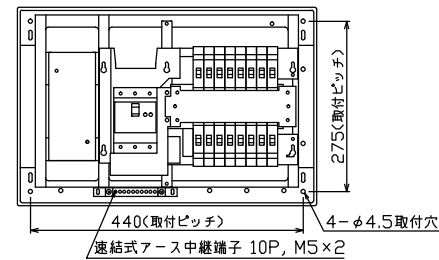
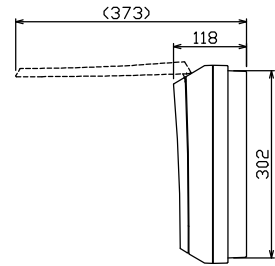
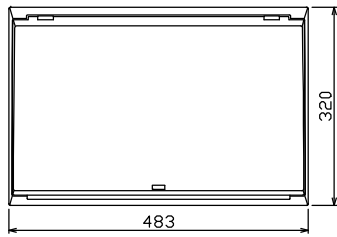

1φ3W リミッタースペース付
(リミッター用電線14mm²同梱)
主幹) ELB 3P 60AF BC 5.0kA
30mA高速形 単3中性線欠相保護付
分岐) MCB 2P 30AF BC 2.5kA
コード短絡保護機能付

リミッター スペース (木板) (175×75) 有	主開閉器	一次送り回路	分岐開閉器数			増回路 スペース	付属機器取付 スペース (175×75)	分電盤定格 定格電流 60A	キャビネット仕様		日付	名称	面	担当	
	漏電遮断器	安全ブレーカ	安全ブレーカ	増回路	増回路				形式	材質					色彩
GBU-63-1HCC	3P2E	PE A	2P1E 20A	2P2E 20A	PE A	-	-	60A	露出・半埋込兼用形	難燃性合成樹脂 (自己消火性)	マンシエル 8GY9,7/0,2	テンパール工業株式会社	図番	品名	品番
	60A	-	12	4	-								住宅用分電盤	MALG3616	