

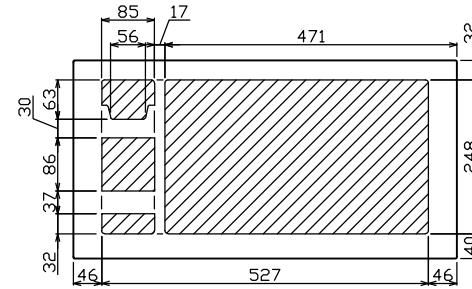

御納入先

様

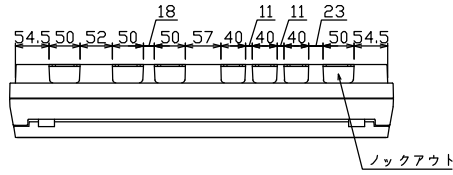

配線孔寸法図(//部開口)

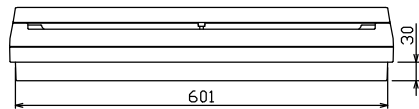
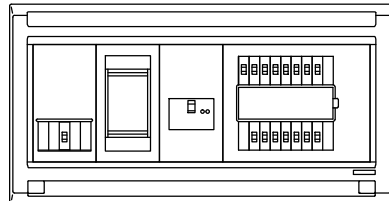
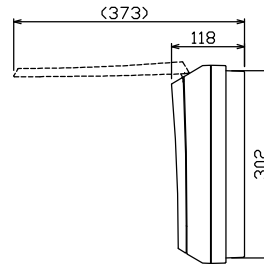
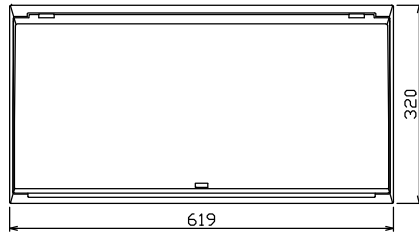
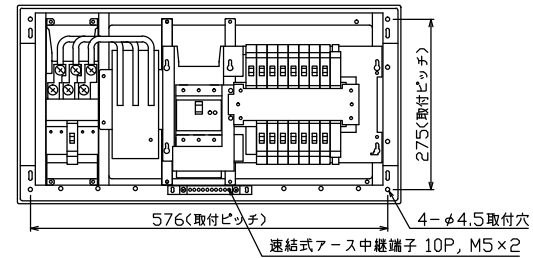

端子台：最大入線容量 38mm² 150A 端子ねじM8

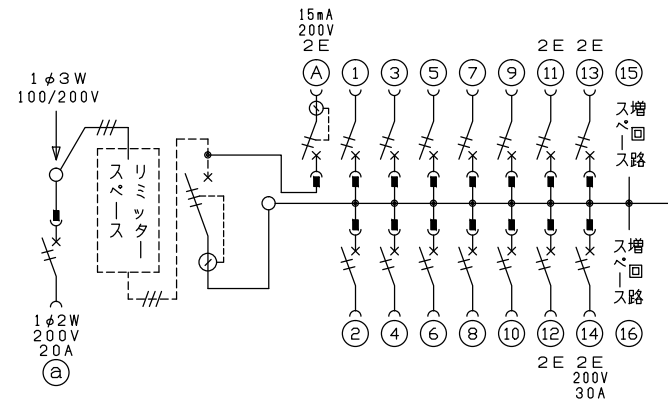

1φ3W リミッタースペース付
(リミッター用電線22mm²同梱)
主幹) ELB 3P 75AF BC 5.0kA
30mA高速形 単3中性線欠相保護付
分岐) MCB 2P 30AF BC 2.5kA
コード短絡保護機能付
②回路：エコキュート用配線用遮断器
①回路：EV・PHEV回路用漏電遮断器 30AF
BC 2.5kA 15mA高速形 コード短絡保護機能付
⑭回路：IHクッキングヒーター用配線用遮断器

エコキュート用遮断器		主閉閉器		分岐開閉器数			増回路スペース	付属機器取付スペース(木板)	分電盤定格	キャビネット仕様	日付	名称	面	担当	
安全ブレーカ	リミッタースペース(木板)	漏電遮断器	EV・PHEV用漏電遮断器	安全ブレーカ	安全ブレーカ	安全ブレーカ									
2P2E (200V)	(175×75)	3P2E	2P2E (15mA・200V) (EV・PHEV用)	2P1E 20A	2P2E 20A	2P2E 30A (200V) (IH用)	2	(175×75)	75A	形式 露出・半埋込兼用形 材質 難燃性合成樹脂 (自己消火性) 色彩 マンセル 8GY9,7/0,2	尺度 1/8(A3基準) 承認 検図 設計 製図	図番	品名	品番	
20A	有	75A	20A	10	3	1							住宅用分電盤	MALG37142IB2EV1	
BC-2NA		GBU-73-IHKC	GBGC-2NA	BC-1NA	BC-2NA	BC-2NA								テンパール工業株式会社	