

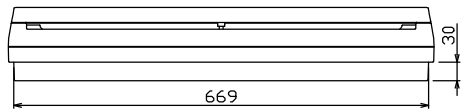

御納入先  
様

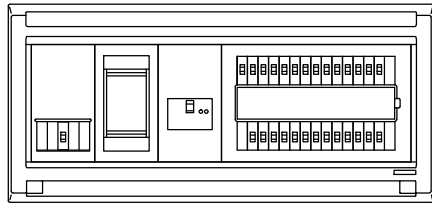

端子台：最大入線容量 38mm<sup>2</sup> 150A 端子ねじM8

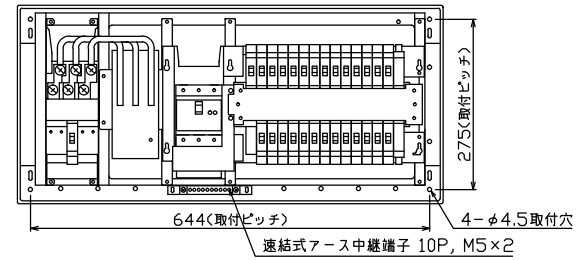
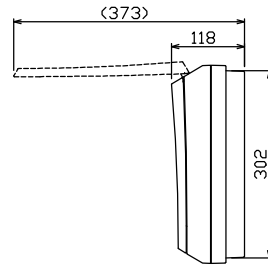
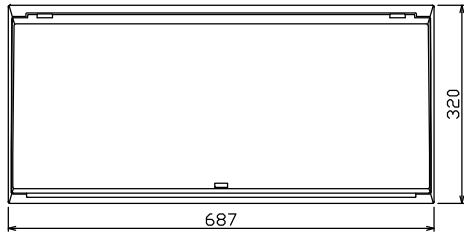
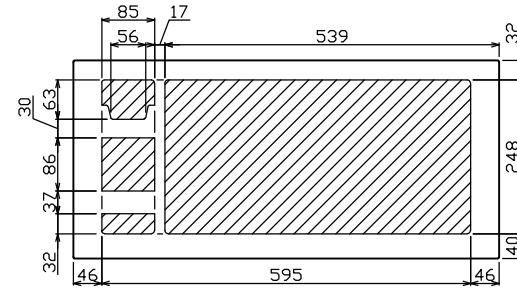
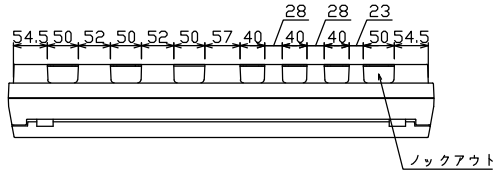
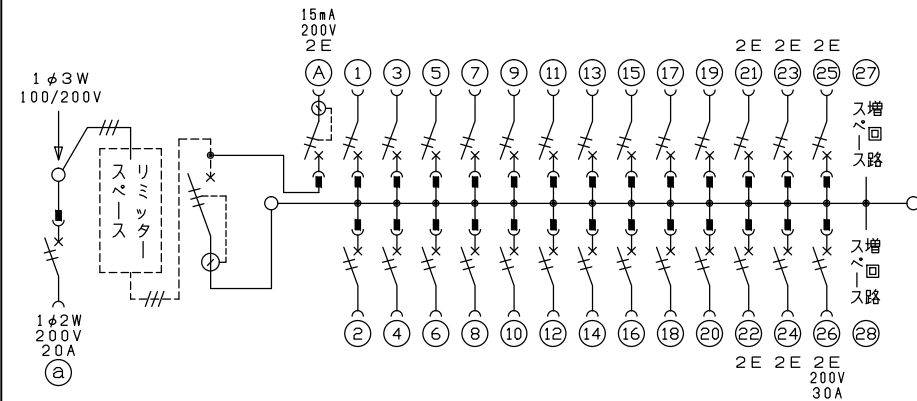

1φ3W リミッタースペース付  
(リミッター用電線22mm<sup>2</sup>同梱)  
主幹) ELB 3P 75AF BC 5.0kA  
30mA高速形 単3中性線欠相保護付  
分岐) MCB 2P 30AF BC 2.5kA  
コード短絡保護機能付  
②回路：エコキュート用配線用遮断器  
①回路：EV・PHEV回路用漏電遮断器 30AF  
BC 2.5kA 15mA高速形 コード短絡保護機能付  
②⑥回路：IHクッキングヒーター用配線用遮断器

| エコキュート用遮断器               | リミッター<br>スペース<br>(木板) | 主閉閉器<br>漏電遮断器 | EV・PHEV用遮断器<br>漏電遮断器 | 分岐開閉器数             |                    |                    | 増回路<br>スペース | 付属機器取付<br>スペース<br>(木板) | 分電盤定格        | キャビネット仕様        |                          | 日付                   | 名称                   | 面  | 担当 |    |
|--------------------------|-----------------------|---------------|----------------------|--------------------|--------------------|--------------------|-------------|------------------------|--------------|-----------------|--------------------------|----------------------|----------------------|----|----|----|
| 安全ブレーカ<br>2P2E<br>(200V) | 2P2E<br>(175×75)      | 3P2E          | 2P2E                 | 安全ブレーカ<br>2P1E 20A | 安全ブレーカ<br>2P2E 20A | 安全ブレーカ<br>2P2E 30A |             | スペース<br>(175×75)       | 定格電流<br>75 A | 形式<br>露出・半埋込兼用形 | 材質<br>難燃性合成樹脂<br>(自己消火性) | 尺寸<br>1/8 (A3基準)     | 承認<br>検図<br>設計<br>製図 | 図番 | 品名 | 品番 |
| 20 A                     | 有                     | 75 A          | 20 A                 | 20                 | 5                  | 1                  | 2           | -                      |              |                 | マンセル<br>8GY9,7/0,2       | 承認<br>検図<br>設計<br>製図 | 図番                   | 品名 | 品番 |    |
| BC-2NA                   |                       | GBU-73-1HKC   | GBGC-2NA             | BC-1NA             | BC-2NA             | BC-2NA             |             |                        |              |                 |                          | 承認<br>検図<br>設計<br>製図 | 図番                   | 品名 | 品番 |    |