

御 納 入 様
 御 意 見 承 取
 御 意 見 承 取
 御 意 見 承 取

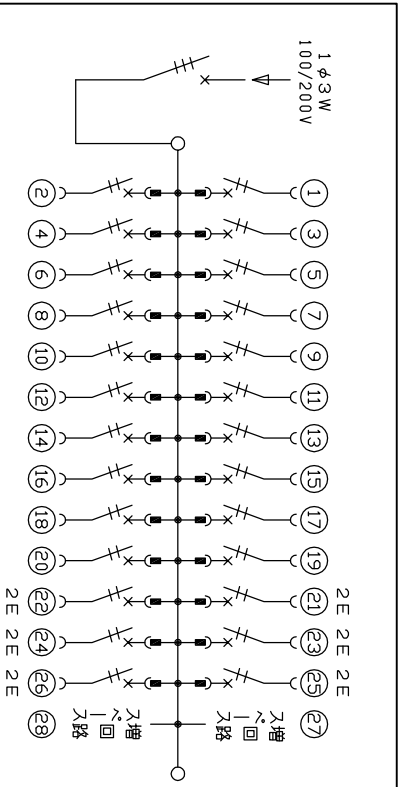
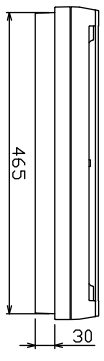
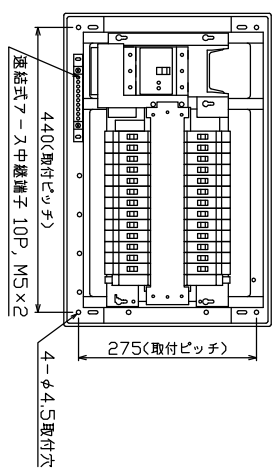
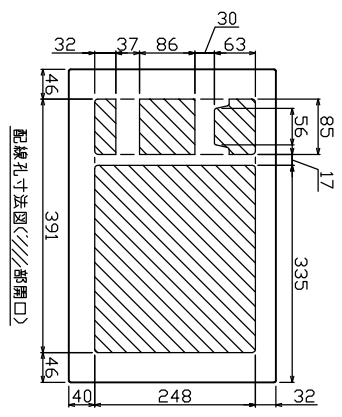
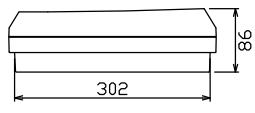
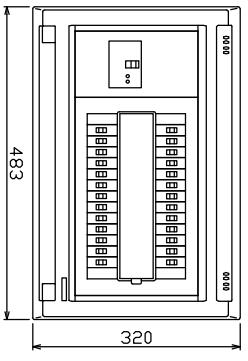
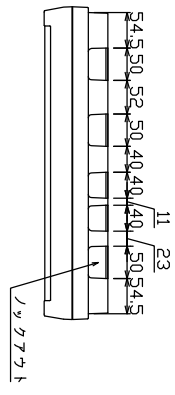

リミッター スベース (木板) (175×75)	主開閉装置	一次送り回路	分岐開閉装置数	増回路 スベース	付属機器取付 スベース (木板)	分電盤定格 100A	ケーブル仕様 露出・半埋込兼用形 難燃性合成樹脂 (自己消火性) マツセル 8GY9.7/0.2	日付 承認	1/8 (A3基準)	設計	製図	名称	面	担当
	配線用遮断器 3P2E	P E A	安全ブレーカ 2P1E 20A 2P2E 20A	P E A	2									
—	100A	—	BC-1NA BC-2NA	—	—	100A	形式	承認	1/8 (A3基準)	設計	製図	図番	住宅用分電盤	YAB310262
—	—	—	—	—	—	—	材質	承認	1/8 (A3基準)	設計	製図	図番	住宅用分電盤	YAB310262
—	—	—	—	—	—	—	色別	承認	1/8 (A3基準)	設計	製図	図番	住宅用分電盤	YAB310262

主幹) MCB 3P 100AF BC 5.0kA
 単3中性線欠相保護付
 分岐) MCB 2P 30AF BC 2.5kA
 コーナー短絡保護機能付
 圧着端子: 38-8付属