

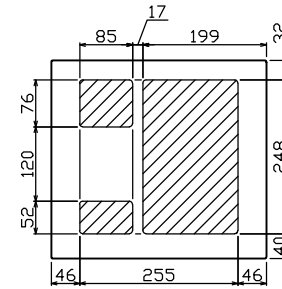

御納入先
様

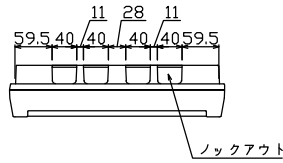

配線孔寸法図(斜線部開口)

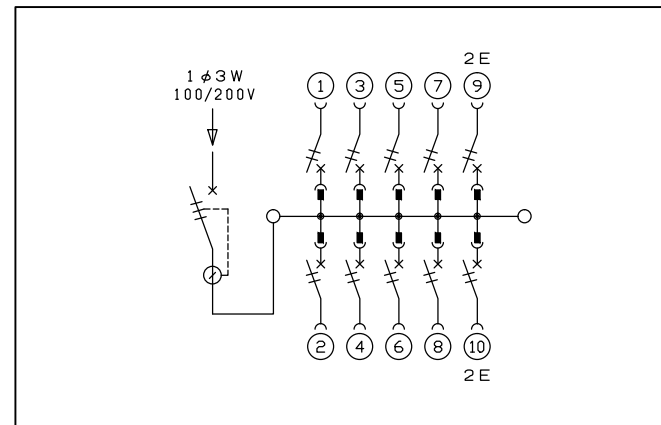
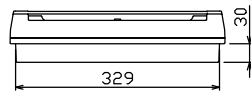
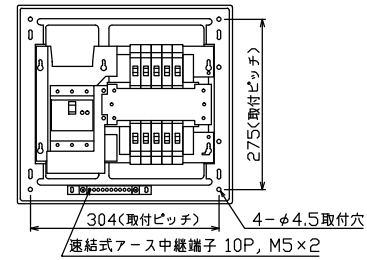
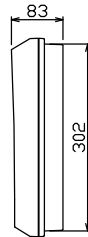
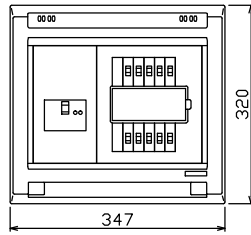

主幹) ELB 3P 50AF BC 5.0kA
30mA高速形 単3中性線欠相保護付
分岐) MCB 2P 30AF BC 2.5kA
コード短絡保護機能付
圧着端子: 14-6付属

| リミッター スペース (木板) (175×75) | 主開閉器 | | 一次送り回路 | | | | 分岐開閉器数 | | | 付属機器取付 スペース (木板) (175×75) | 分電盤定格 | | キャビネット仕様 | | 日付 | | 名称 | 面 | 担当 | |
|-----------------------------------|-------------|------|--------|----|---|--------|----------|--------|----------|------------------------------------|-------|---|-------------|------|--------------------|-------------|------------|----|---------|-----------|
| | 漏電遮断器 | 3P2E | P | PE | A | 安全ブレーカ | 2P1E 20A | 安全ブレーカ | 2P2E 20A | | PE | A | 増回路 スペース | 定格電流 | 60 A | 形式 | | | | 露出・半埋込兼用形 |
| - | 40 A | - | - | - | - | 8 | 2 | - | - | - | - | - | 60 A | 形式 | 露出・半埋込兼用形 | 尺度 | 1/8 (A3基準) | 名称 | | |
| | GBU-53-1HEC | | | | | BC-1NA | BC-2NA | | | | | | | 材質 | 難燃性合成樹脂 (自己消火性) | 承認 | 検図 設計 製図 | 名称 | 住宅用分電盤 | |
| | | | | | | | | | | | | | | 色彩 | マンセル 8GY9,7/0,2 | テンパール工業株式会社 | | 名称 | YAG3410 | |