

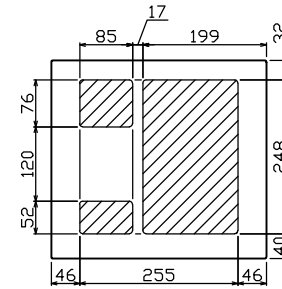

御納入先  
様

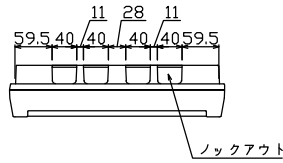

配線孔寸法図(斜線部開口)

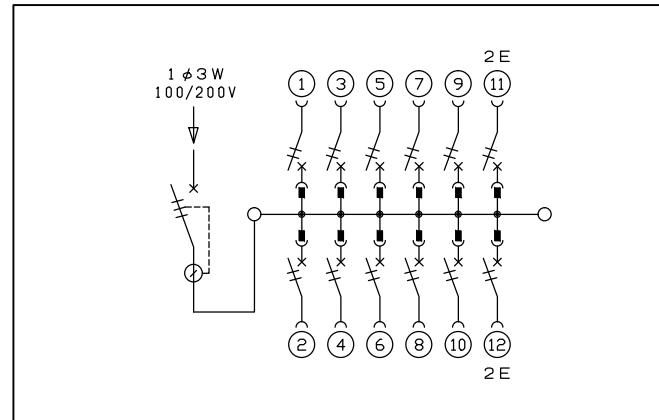
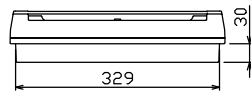
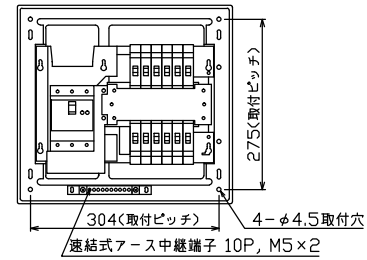
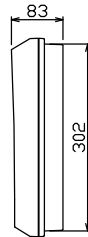
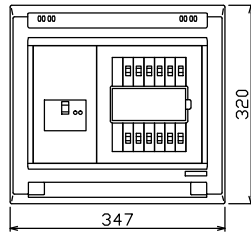

主幹) ELB 3P 50AF BC 5.0kA  
30mA高速形 単3中性線欠相保護付  
分岐) MCB 2P 30AF BC 2.5kA  
コード短絡保護機能付  
圧着端子: 14-6付属

|                                   |       |        |          |          |             |                                    |       |           |                    |                    |             |   |    |   |            |        |         |
|-----------------------------------|-------|--------|----------|----------|-------------|------------------------------------|-------|-----------|--------------------|--------------------|-------------|---|----|---|------------|--------|---------|
| リミッター<br>スペース<br>(木板)<br>(175×75) | 主開閉器  | 一次送り回路 | 分岐開閉器数   |          |             | 付属機器取付<br>スペース<br>(木板)<br>(175×75) | 分電盤定格 | キャビネット仕様  |                    | 日付                 | 名称          | 面 | 担当 |   |            |        |         |
|                                   | 漏電遮断器 |        | 安全ブレーカ   | 安全ブレーカ   | 増回路<br>スペース |                                    |       | 定格電流      | 形式                 | 材質                 |             |   |    | 色 | 1/8 (A3基準) | 承認     | 検図      |
|                                   | 3P2E  | P E A  | 2P1E 20A | 2P2E 20A | P E A       |                                    | 60 A  | 露出・半埋込兼用形 | 難燃性合成樹脂<br>(自己消火性) | マンセル<br>8GY9,7/0,2 | テンパール工業株式会社 |   |    |   |            | 住宅用分電盤 | YAG3412 |