

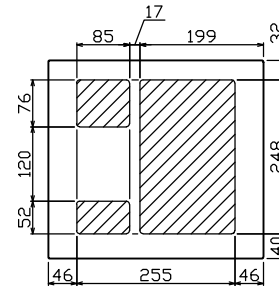

御納入先  
様

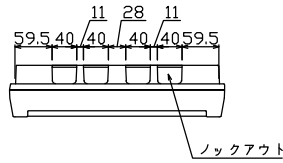

配線孔寸法図(//部開口)

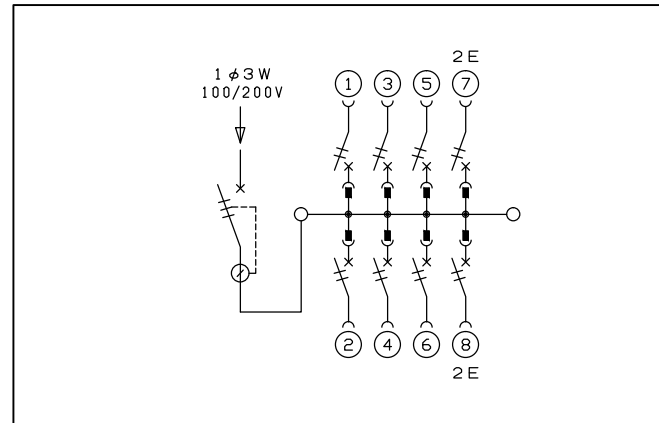
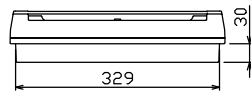
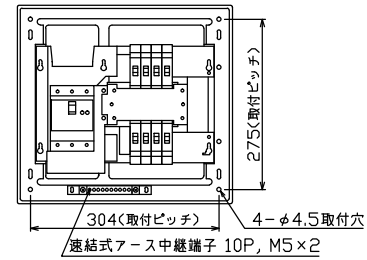
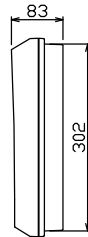
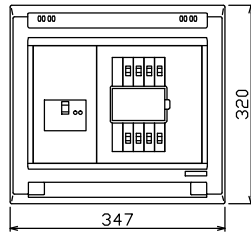

主幹) ELB 3P 50AF BC 5.0kA  
30mA高速形 単3中性線欠相保護付  
分岐) MCB 2P 30AF BC 2.5kA  
コード短絡保護機能付  
圧着端子: 14-6付属

リミッター スペース (木板) (175×75)	主開閉器		一次送り回路				分岐開閉器数				付属機器取付 スペース (木板) (175×75)	分電盤定格 定格電流	キャビネット仕様		日付	名称	面	担当							
	漏電遮断器	3P2E	P E A	安全ブレーカ	安全ブレーカ	増回路 スペース	2P1E 20A	2P2E 20A	P E A	形式			露出・半埋込兼用形	尺度					1/8 (A3基準)	承認	検図	設計	製図		
-	50A	-	-	6	2	-	BC-1NA	BC-2NA	-	-	60A	形式	露出・半埋込兼用形	尺度	1/8 (A3基準)	承認	検図	設計	製図	名称	住宅用分電盤	面	担当		
	GBU-53.1HEC											材質	難燃性合成樹脂 (自己消火性)	色彩	マンセル 8GY9.7/0.2	テンパール工業株式会社				図番		品名	住宅用分電盤	品番	YAG3508