

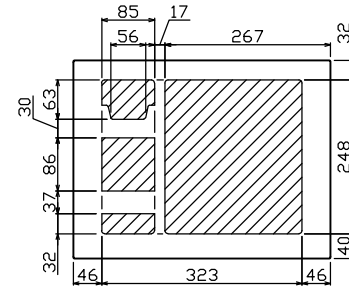

御納入先  
様

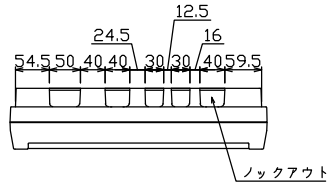

配線孔寸法図(//部開口)

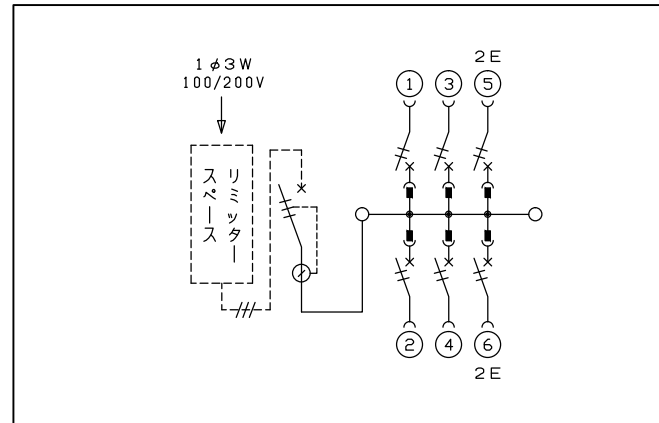
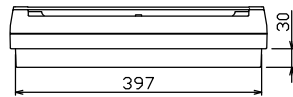
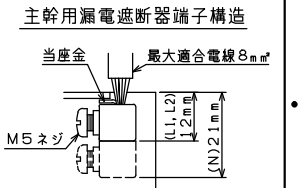
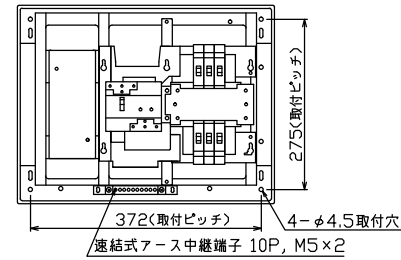
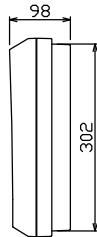
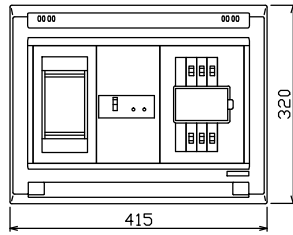

1φ3W リミッタースペース付  
(リミッター用電線 8mm<sup>2</sup> 同梱)  
主幹) ELB 3P 30AF BC 2.5kA  
30mA高速形 単3中性線欠相保護付  
分岐) MCB 2P 30AF BC 2.5kA  
コード短絡保護機能付

リミッター スペース (木板) (175×75) 有	主開閉器	一次送り回路	分岐開閉器数			付属機器取付 スペース (木板)	分電盤定格	キャビネット仕様	日付	名称	面	担当
	漏電遮断器		安全ブレーカ	安全ブレーカ	増回路 スペース	定格電流	形式	1/8 (A3基準)				
	3P2E	P E A	2P1E 20A	2P2E 20A	P E A	30 A	形式 露出・半埋込兼用形	承認 検図 設計 製図	図番	住宅用分電盤		
	30 A	-	4	2	-		材質 難燃性合成樹脂 (自己消火性)	近藤 羽生 吉 長力	品名	YALG3306		
	GBU-3-1HEA		BC-1NA	BC-2NA			色彩 マンセル 8GY9.7/0.2	テンパール工業株式会社	品番			