

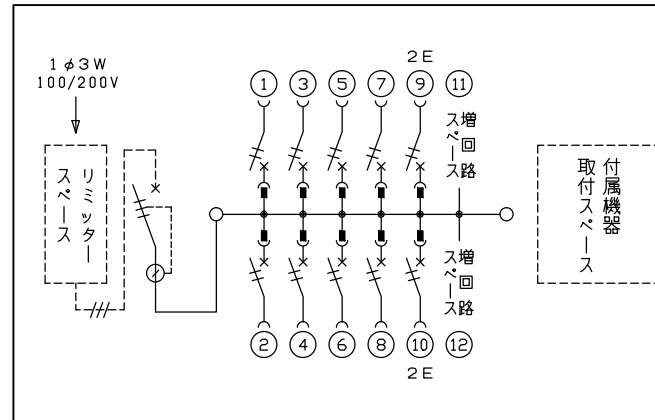

御納入先

様

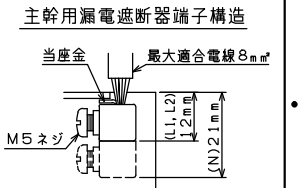
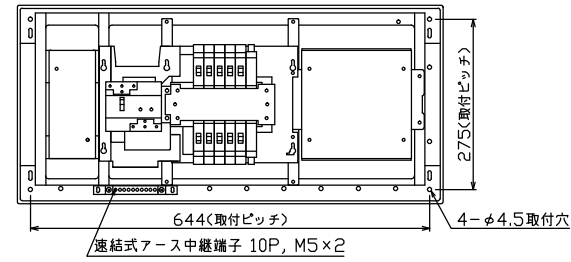
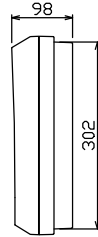
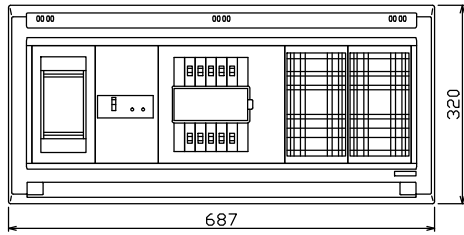
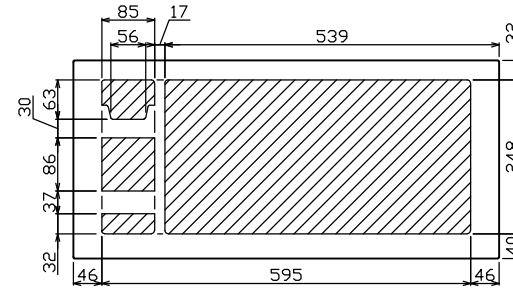
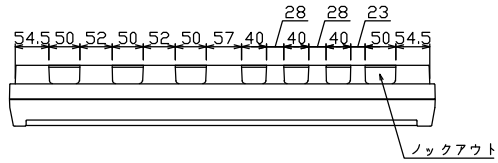

1φ3W リミッタースペース付  
(リミッター用電線 8mm<sup>2</sup> 同梱)  
主幹 ELB 3P 30AF BC 2.5kA  
30mA高速形 単3中性線欠相保護付  
分岐 MCB 2P 30AF BC 2.5kA  
コード短絡保護機能付

リミッター スペース (木板) (175×75) 有	主開閉器		分岐開閉器数				付属機器取付 スペース (木板) (175×177) 有	分電盤定格 定格電流 30A	キャビネット仕様 形式 露出・半埋込兼用形 材質 難燃性合成樹脂 (自己消火性) 色彩 マンセル 8GY9,7/0,2	日付 承認 検図 設計 製図	名称 図番 品名 品番	面	担当
	漏電遮断器	一次送り回路	安全ブレーカ	安全ブレーカ	増回路 スペース								
	3P2E	PE A	2P1E 20A	2P2E 20A	PE A	2					住宅用分電盤		
	30A	-	8	2		2					YALG33102D		
	GBU-3-1HEA		BC-1NA	BC-2NA									