

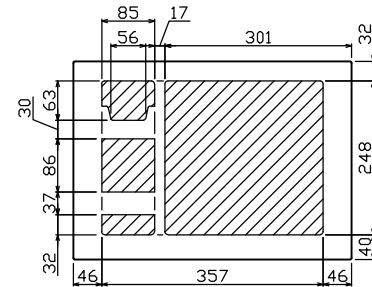

御納入先
様

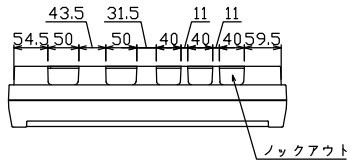

配線孔寸法図(斜線部開口)

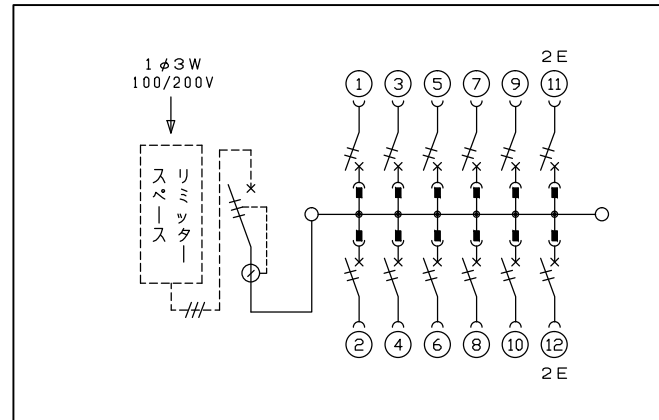
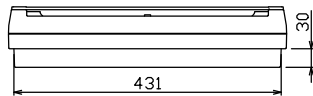
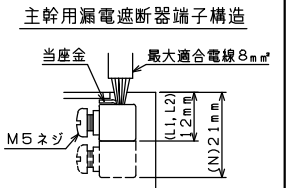
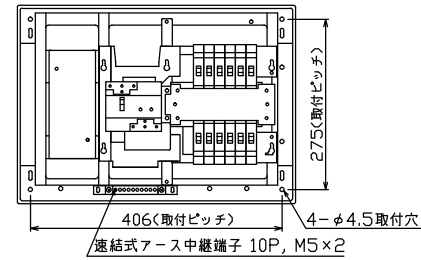
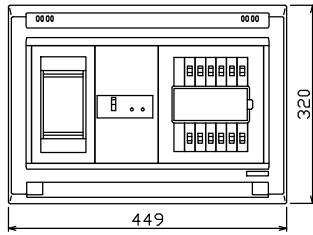

1φ3W リミッタースペース付
(リミッター用電線 8mm² 同梱)
主幹 ELB 3P 30AF BC 2.5kA
30mA高速形 単3中性線欠相保護付
分岐 MCB 2P 30AF BC 2.5kA
コード短絡保護機能付

| リミッター スペース (木板) | 主開閉器 漏電遮断器 | 一次送り回路 | 分岐開閉器数 | | | 増回路 スペース | 付属機器取付 スペース (木板) | 分電盤定格 | キャビネット仕様 | | 日付 | 名称 | 面 | 担当 |
|-----------------------|---------------|--------|--------------------|--------------------|-------|-------------|------------------------|-------|--------------------|-------------|------------|----|----------|----|
| (175×75) | 3P2E | P E A | 安全ブレーカ 2P1E 20A | 安全ブレーカ 2P2E 20A | P E A | | 30 A | 形式 | 露出・半埋込兼用形 | 尺度 | 1/8 (A3基準) | 名称 | | |
| 有 | 30 A | - | 10 | 2 | - | - | | 材質 | 難燃性合成樹脂 (自己消火性) | 承認 | 検図 設計 製図 | 図番 | | |
| | GBU-3-1HEA | | BC-1NA | BC-2NA | | | | 色彩 | マンセル 8GY9.7/0.2 | テンパール工業株式会社 | | 品名 | 住宅用分電盤 | |
| | | | | | | | | | | | | 品番 | YALG3312 | |