

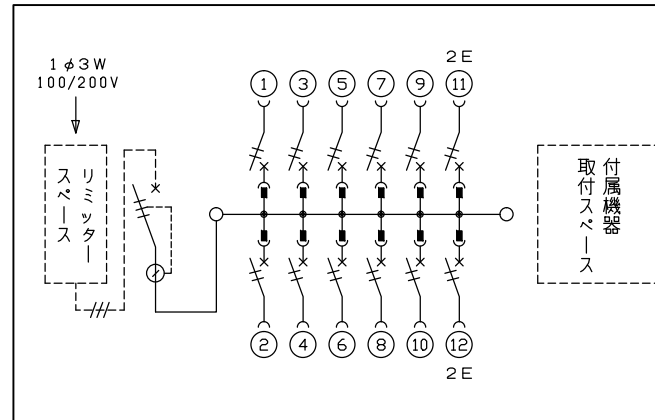

御納入先

様

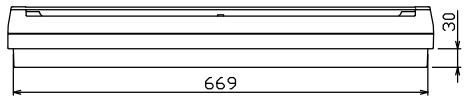
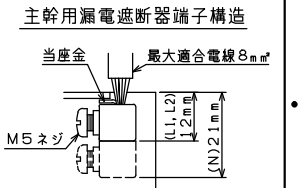
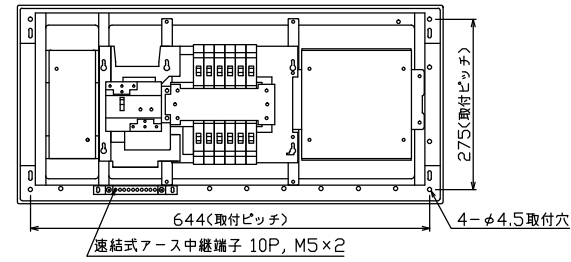
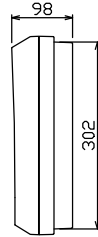
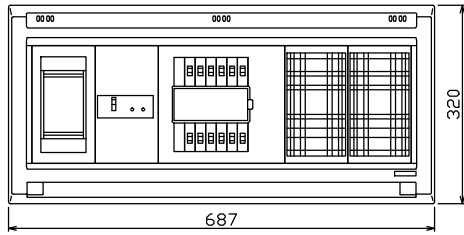
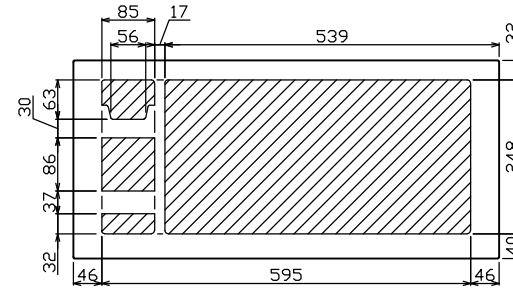
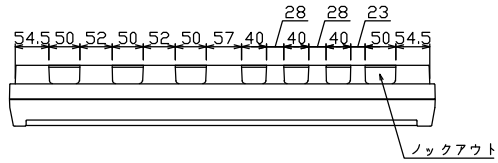

1φ3W リミッタースペース付
(リミッター用電線 8mm² 同梱)
主幹 ELB 3P 30AF BC 2.5kA
30mA高速形 単3中性線欠相保護付
分岐 MCB 2P 30AF BC 2.5kA
コード短絡保護機能付

リミッター スペース (木板) (175×75) 有	主開閉器		分岐開閉器数				増回路 スペース	付属機器取付 スペース (木板) (175×177) 有	分電盤定格 定格電流 30A	キャビネット仕様		日付 承認 検図 設計 製図	名称 面 担当
	主開閉器 漏電遮断器 3P2E GBU-3-1HEA	一次送り回路 PE A	安全ブレーカ 2P1E 20A	安全ブレーカ 2P2E 20A	PE A	増回路 スペース				形式 露出・半埋込兼用形	材質 難燃性合成樹脂 (自己消火性)		
	30A	-	10	2		-						名称 面 担当	
			BC-1NA	BC-2NA								図番	
												品名	住宅用分電盤
												品番	YALG3312D