

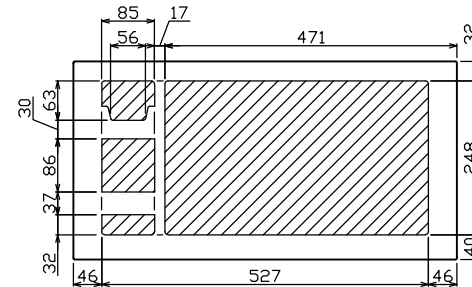

御納入先 _____ 様

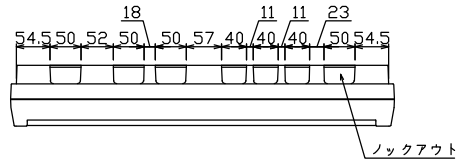

配線孔寸法図(////部開口)

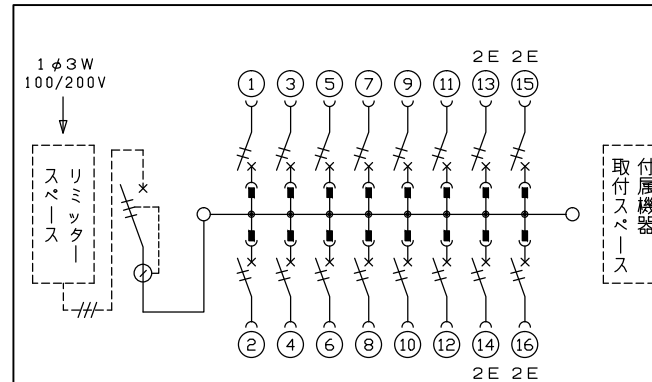
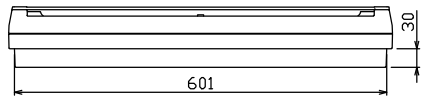
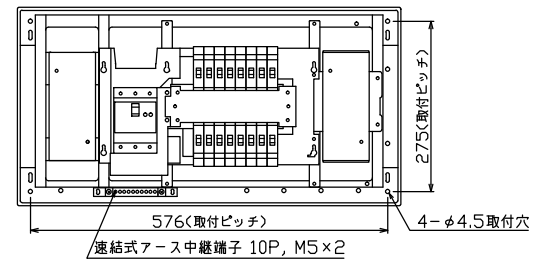
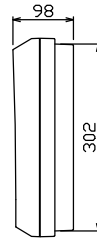
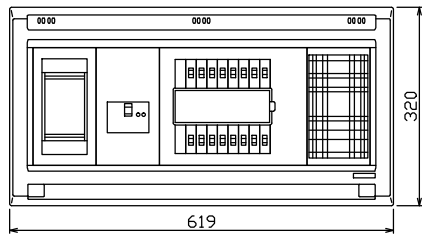

1φ3W リミッタースペース付
(リミッター用電線14mm²同梱)
主幹) ELB 3P 60AF BC 5.0kA
30mA高速形 単3中性線欠相保護付
分岐) MCB 2P 30AF BC 2.5kA
コード短絡保護機能付

リミッター スペース (木板) (175×75)	主開閉器		一次送り回路			分岐開閉器数			付属機器取付 スペース (木板) (175×75)	分電盤定格 定格電流	キャビネット仕様		日付	名称	面	担当				
	漏電遮断器	3P2E	P E A	安全ブレーカ	安全ブレーカ	増回路 スペース	増回路 スペース	増回路 スペース			形式	露出・半埋込兼用形					承認	検図	設計	製図
有	60A	-	-	12	4	-	-	-	有	60A	形式	露出・半埋込兼用形	承認	検図	設計	製図	名称	住宅用分電盤	品番	YALG3616P
	GBU-63-1HEC			BC-1NA	BC-2NA						材質	難燃性合成樹脂 (自己消火性)					品番			
											色彩	マンセル 8GY9,7/0,2					品番			