

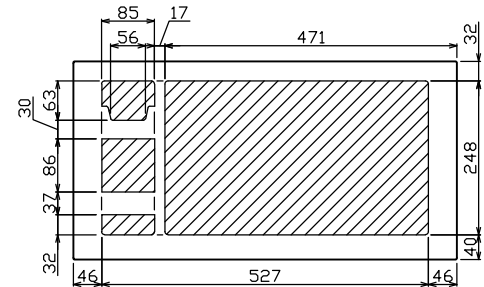

御納入先 \_\_\_\_\_ 様

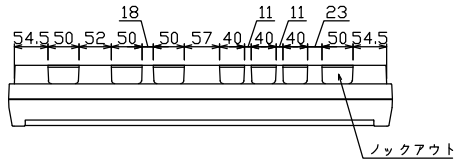

配線孔寸法図(////部開口)

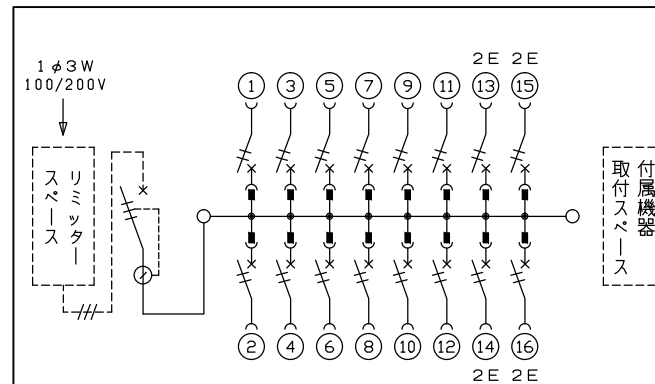
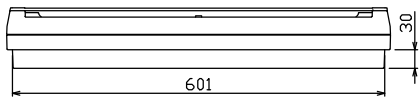
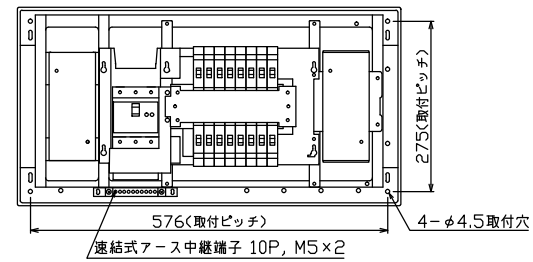
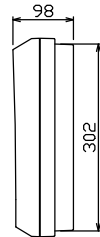
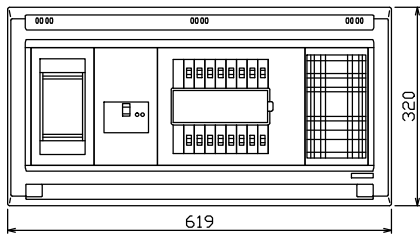

1φ3W リミッタースペース付  
(リミッター用電線22mm<sup>2</sup>同梱)  
主幹 ELB 3P 75AF BC 5.0kA  
30mA高速形 単3中性線欠相保護付  
分岐 MCB 2P 30AF BC 2.5kA  
コード短絡保護機能付

リミッター スペース (木板)	主開閉器 漏電遮断器	一次送り回路	分岐開閉器数			増回路 スペース	付属機器取付 スペース (木板)	分電盤定格 定格電流	75 A	キャビネット仕様		日付	名称	面	担当
			安全ブレーカ	安全ブレーカ	増回路 スペース					形式	露出・半埋込兼用形				
(175×75) 有	3P2E GBU-73-1HKC	P E A	2P1E 20A BC-1NA	2P2E 20A BC-2NA	P E A	-	有			材質 難燃性合成樹脂 (自己消火性)	色彩 マンセル 8GY9,7/0,2	1/8 (A3基準)	図番	品名	住宅用分電盤
												近藤 羽生 吉 長力	品番	YALG3716P	